



«СОГЛАСОВАНО»
И.о. начальника МОО
администрации Березовского района
/  / А.В. Кузнецов
« _____ » _____ 2022 г.



«УТВЕРЖДАЮ»
Заведующая МБДОУ
«Березовский детский сад № 2»
/  / Н.В. Коробко
« _____ » _____ 2022 г.



«СОГЛАСОВАНО»
Главный государственный инспектор
безопасности дорожного движения по
Березовскому району и г. Сосновоборску
/  / Д.В. Милёхин
« _____ » _____ 2022 г.



ПАСПОРТ
дорожной безопасности
Муниципального бюджетного дошкольного образовательного учреждения
«Березовский детский сад № 2»

пгт. Березовка
2022 г.

Паспорт дорожной безопасности образовательного учреждения (далее – Паспорт) предназначен для отображения информации о муниципальном бюджетном дошкольном образовательном учреждении «Березовский детский сад №2» (далее – ДООУ) с точки зрения обеспечения безопасности детей на этапах их перемещения "дом – ДООУ – дом", для использования преподавательским составом и сотрудниками Госавтоинспекции в работе по разъяснению безопасного передвижения и поведения детей на улично-дорожной сети вблизи ДООУ и на маршруте "ДООУ – дом", для подготовки мероприятий по предупреждению детского дорожно-транспортного травматизма.

Оригинал Паспорта хранится в ДООУ, копия паспорта - в отделе пропаганды безопасности дорожного движения ГИБДД.

Общие сведения

Муниципальное бюджетное дошкольное образовательное учреждение «Березовский детский сад №2»

Тип ОУ: дошкольное образовательное учреждение

Юридический адрес ОУ: 662521, Красноярский край, Березовский район, п. Березовка, ул. Солнечная-4.

Фактический адрес ОУ: 662521, Красноярский край, Березовский район, п. Березовка, ул. Солнечная-4 – корпус А.

662520, Красноярский край, Березовский район, п. Березовка, ул. Заводская 57 Г – корпус Б.

Руководители ОУ:

заведующий Коробко Н.В. 8(39175) 2-15-07

заместитель

заведующей по АХР Гроо А.Ю. 8(39175) 2-14-07

старший

воспитатель Шилова М.А. 8(39175) 2-17-81

методист РМК МОО

Администрации Березовского района 8(39175) 2-12-51

государственный

инспектор дорожного

надзора ОГИБДД

МО МВД России

«Березовский»

старший лейтенант полиции Воробьев П.А. 8(39175) 2-37-70

инспектор по

пропаганде ОГИБДД

МО МВД России

«Березовский»

лейтенант полиции Шмакова М.И. 8(39175) 2-13-55

Количество детей: корпус А – 85 чел.,

корпус Б – 50 чел.

Наличие уголка по БДД: во всех возрастных группах.

Наличие на участке детского сада для детей дорожной разметки: дорожная разметка во дворе детского сада: корпус А и корпус Б

Наличие предметно-развивающей среды в группах для реализации образовательной области «Социально-коммуникативное развитие» раздел «Формирование основ безопасного поведения в быту, социуме, природе» в свете требований ФГОС: имеется.

Наличие центра для игр с транспортными средствами: имеется в каждой группе.

Наличие образовательной области «Социально-коммуникативное развитие» в образовательной программе МБДОУ: имеется

Наличие в годовом плане дошкольного учреждения мероприятий с педагогами, взаимодействием с семьей, общественностью по обучению детей БДД: НОД, дидактические игры, игры-драматизации, сюжетно-ролевые игры, чтение художественной литературы, наблюдения на прогулках, конкурсы, консультации, праздники, досуги, утренники, сотрудничество с родителями.

Реализация программ в режиме дня: организованная образовательная деятельность, режимные моменты, утренние и вечерние часы.

Наличие в планировании воспитательно-образовательной работы с детьми работы по предупреждению ДДТТ: имеется

Формы работы с детьми: занятия, беседы, целевые прогулки, экскурсии, игры, праздники, досуги, развлечения, встречи с работниками ГИБДД, конкурсы, просмотр мультфильмов, чтение художественной литературы, театрализованные представления, изготовление макетов, работа над проектами.

Формы работы по взаимодействию с семьей: беседы, консультации, информационные стенды, досуги.

Наличие автобуса в ОУ: нет

Режим работы ДОУ: все группы работают с 7.00 до 19.00, 12-часовое пребывание детей в ДОУ.

Телефоны оперативных служб:

Муниципальный отдел образования 8 (39175) 2-15-28

ОВД по Березовскому району 8 (39175) 2-12-02, 2-13-02

ОГПС №3 Министерства РФ по делам ГО и ЧС, ГУ

8 (39175) 2-14-22

Скорая помощь 8 (39175) 2-11-03

Содержание

I. План-схемы ОУ.

-организация дорожного движения в непосредственной близости от образовательного учреждения с размещением соответствующих технических средств, маршруты движения детей и расположение парковочных мест;

-пути движения транспортных средств к местам разгрузки/погрузки и рекомендуемых безопасных путей передвижения детей по территории образовательного учреждения;

-маршрут движения организованных групп детей (воспитанников) к пожарной части, и БСОШ №4;

-маршрут движения детей до ДК «Энтузиаст»;

-маршрут движения детей до спортивного комплекса «Резерв».

II. Приложения:

1. Инструкция для воспитателей по предупреждению детского дорожно-транспортного травматизма.

2. Организация работы по профилактике детского дорожно-транспортного травматизма.

3. Основные направления дошкольной программы по БДДТТ.

4. Просвещение родителей по вопросам обучения детей правилам дорожного движения.

5. «Минутка» в детском саду по БДД.

I. План-схемы ОУ

Схема организации дорожного движения в непосредственной близости от ДОУ с размещением соответствующих технических средств, маршруты движения детей и расположение парковочных мест

Корпус А



Схема организации дорожного движения в непосредственной близости от ДОУ с размещением соответствующих технических средств, маршруты движения детей и расположение парковочных мест Корпус Б



Корпус А

Пути движения транспортных средств к местам разгрузки (погрузки) и рекомендуемые пути передвижения детей по территории образовательного учреждения

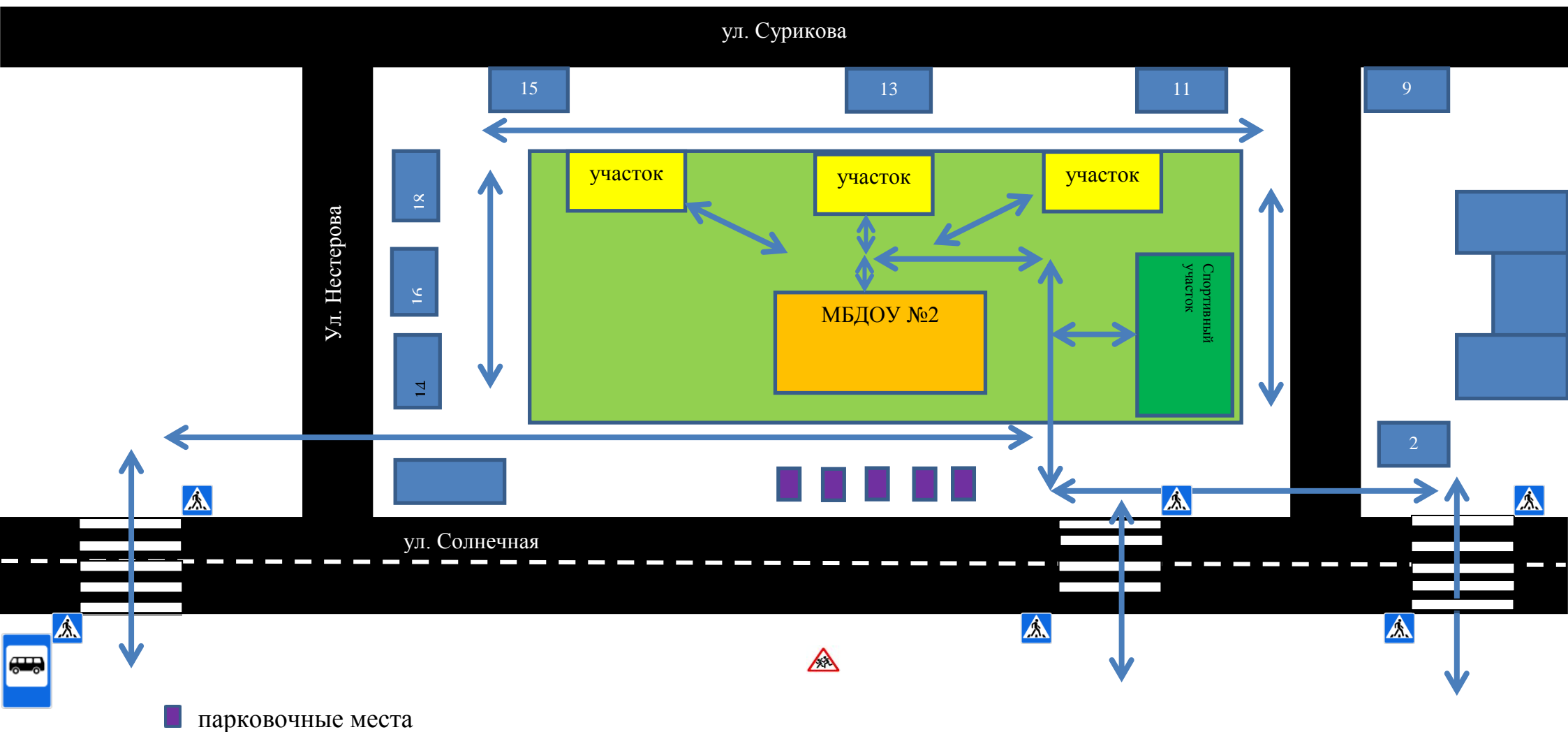
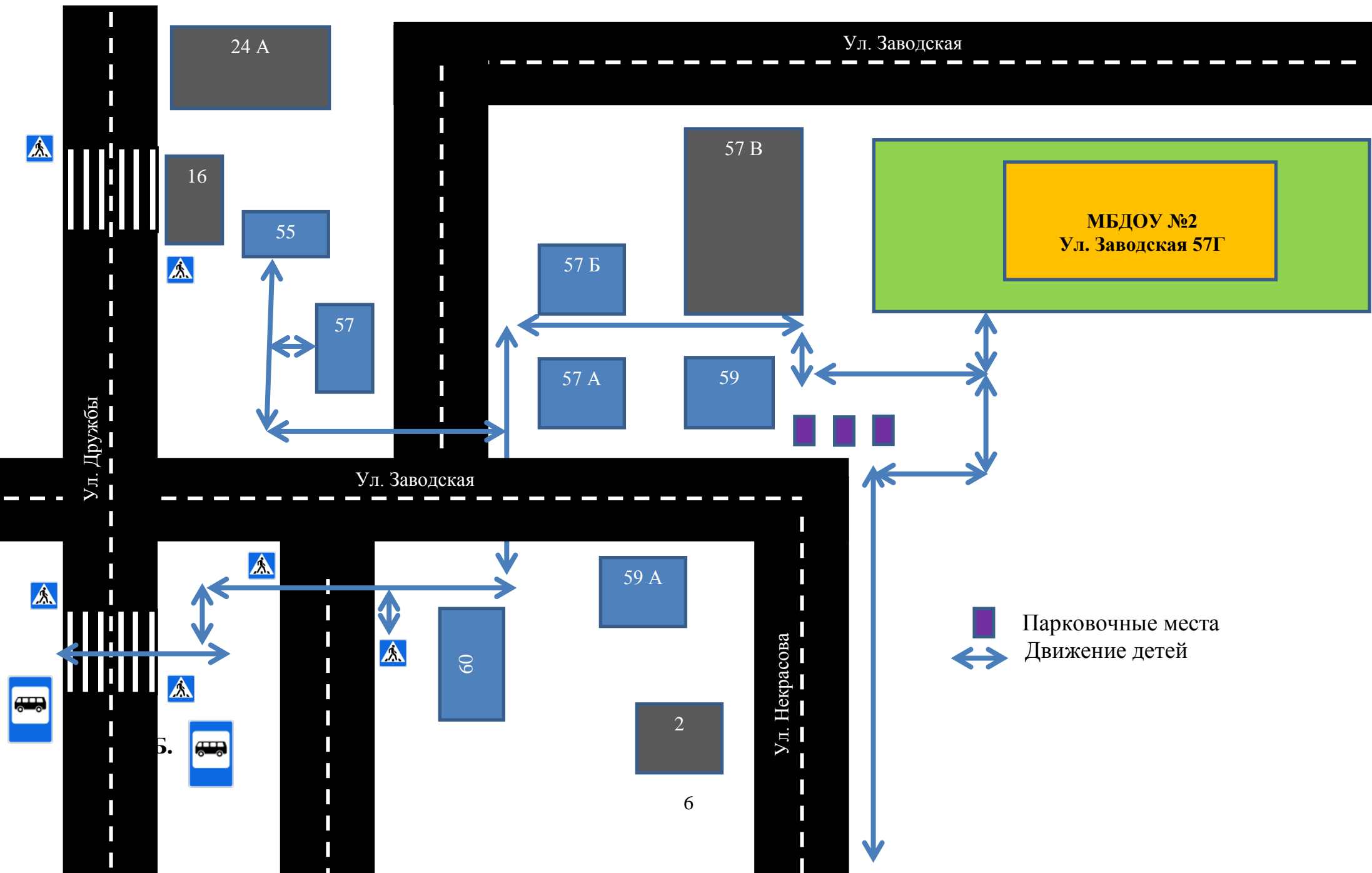
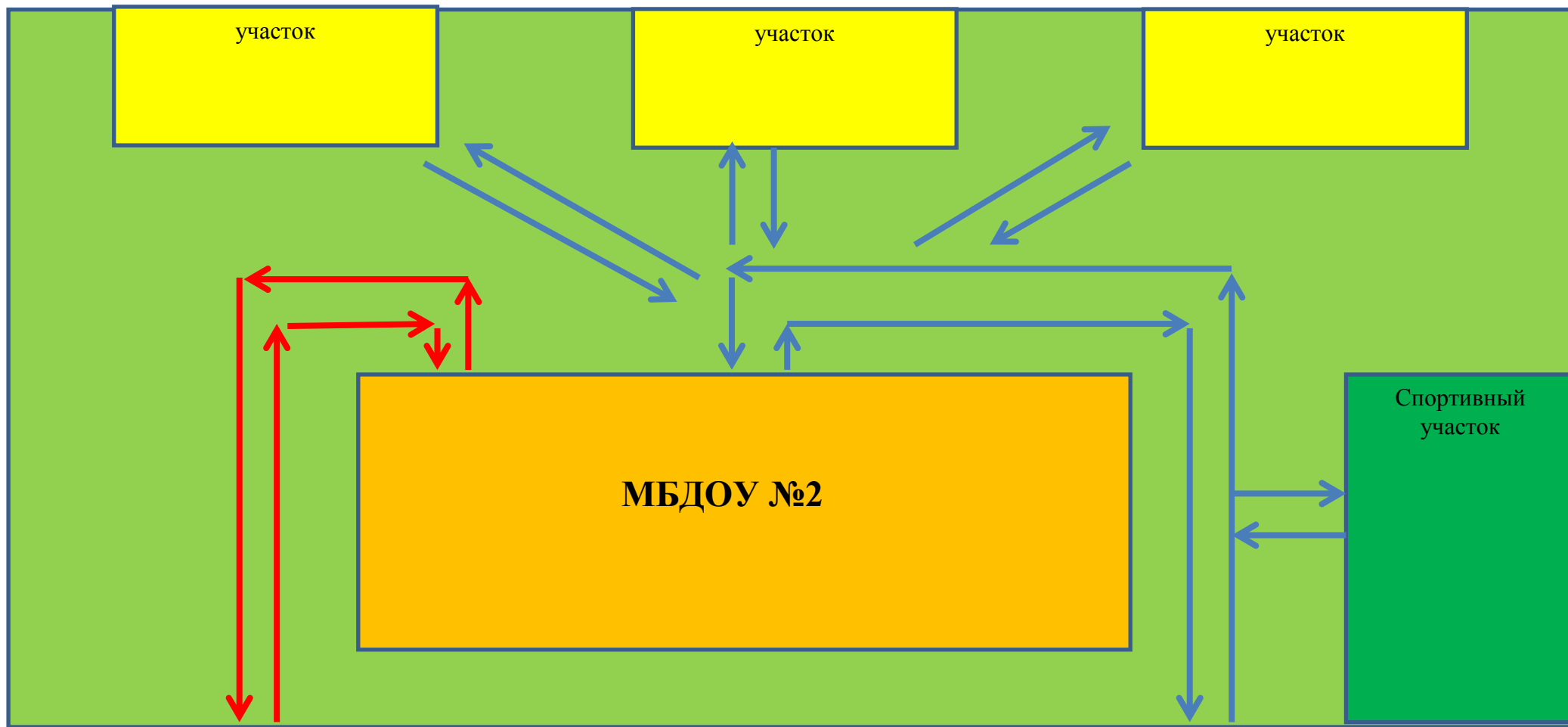

Ул. Солнечная



Движение детей на территории ДОУ

Движение транспортных средств на территории ДОУ

Корпус Б

Пути движения транспортных средств к местам разгрузки (погрузки) и рекомендуемые пути передвижения детей по территории образовательного учреждения

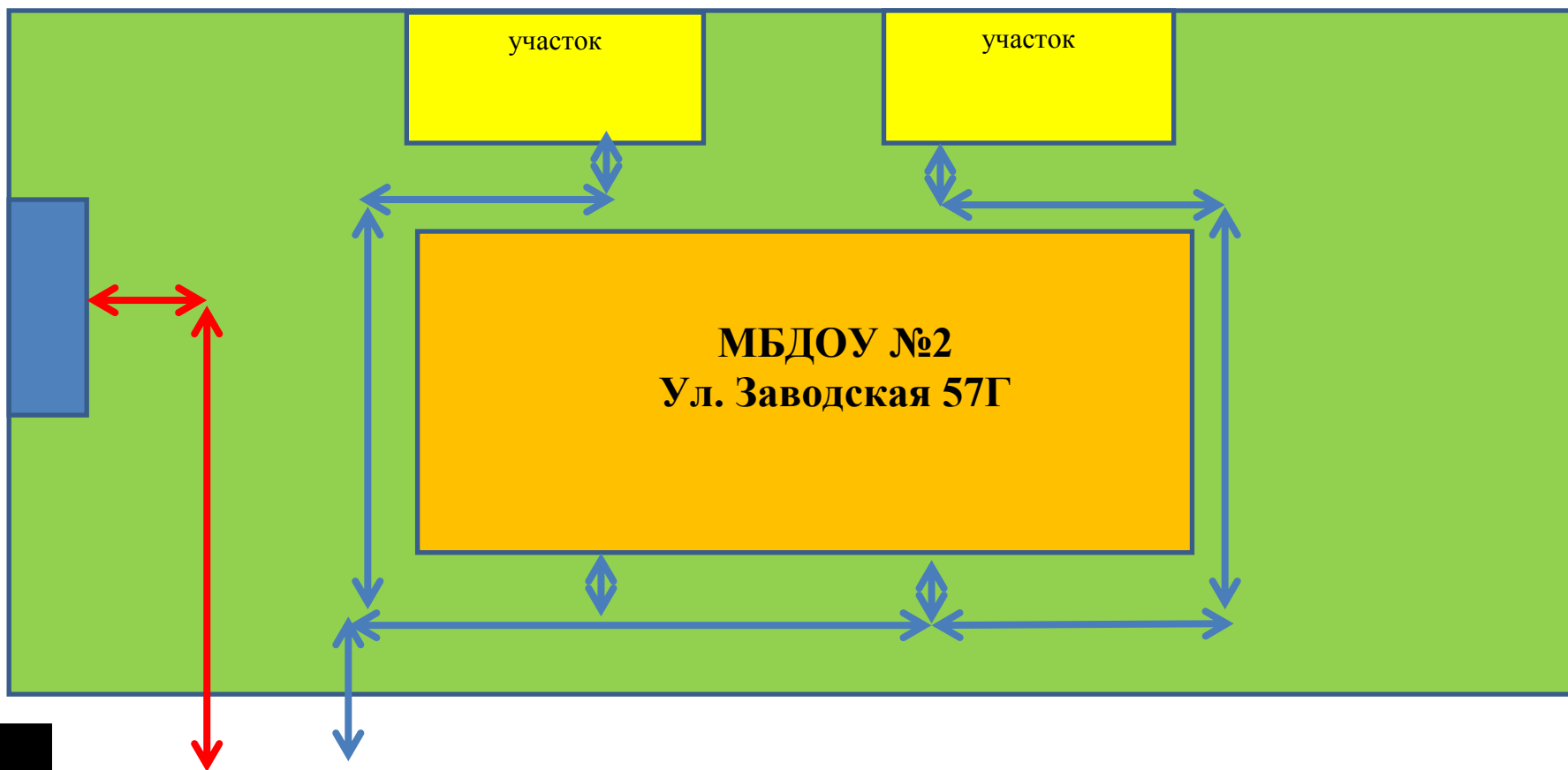

Движение детей



Движение транспортных средств



Складские помещения

Корпус А

Маршрут движения организованных групп детей (воспитанников) к пожарной части, и БСОШ №4

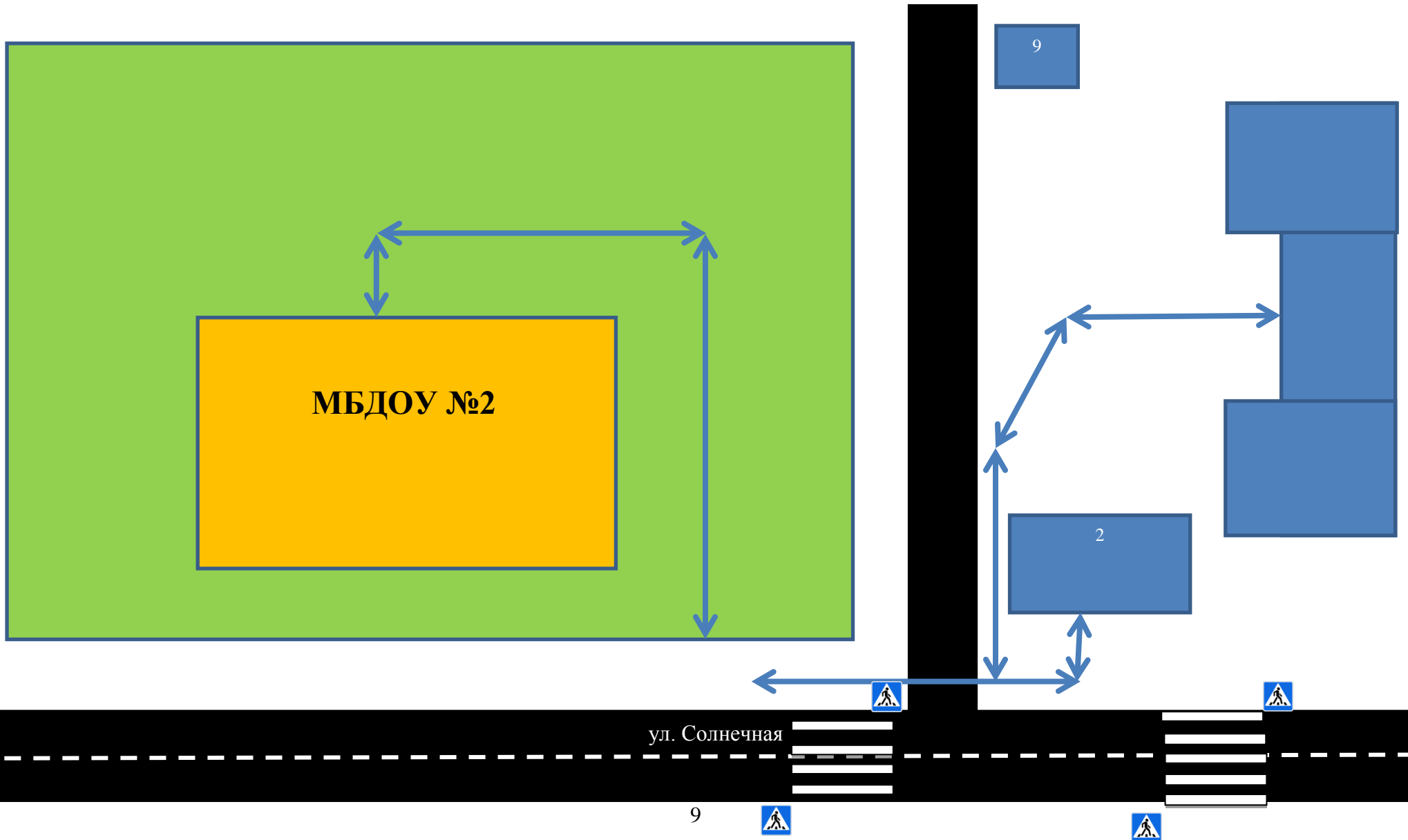

Корпус Б

Маршрут движения детей до ДК «Энтузиаст»

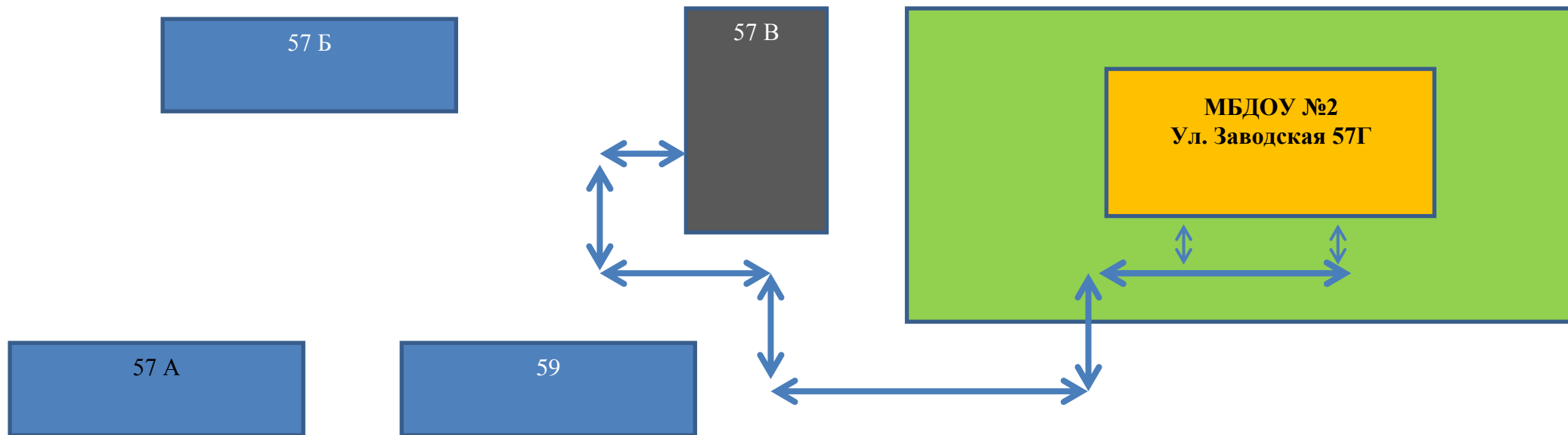

Ул. Заводская

ул.

Ул. Некрасова

10

Маршрут движения детей до спортивного комплекса «Резерв»

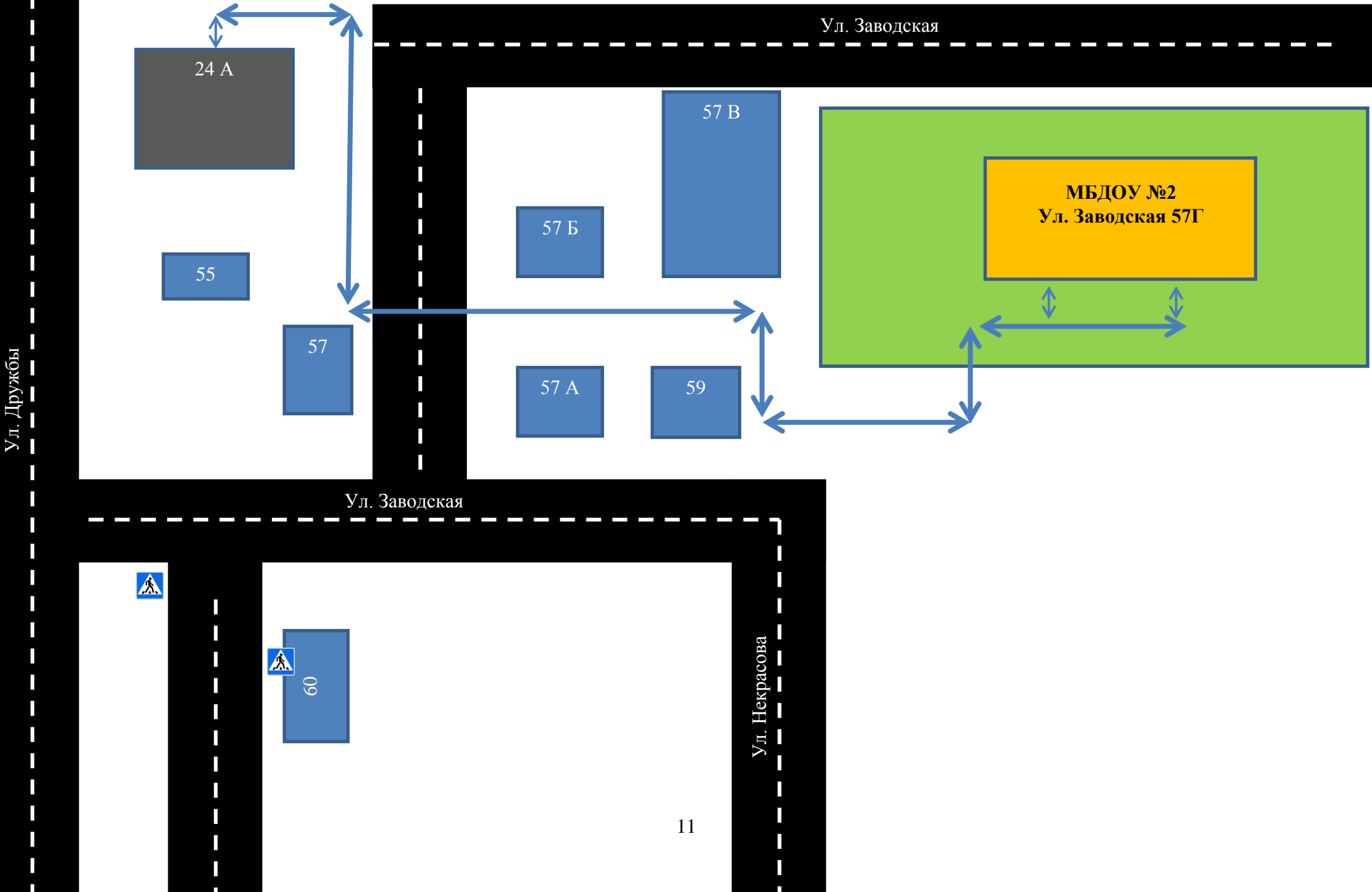

Ул. Заводская

24 А

55

57

57 Б

57 В

57 А

59

МБДОУ №2
Ул. Заводская 57Г

Ул. Заводская

Ул. Дружбы

Ул. Некрасова

60

Инструкция для воспитателей по предупреждению детского дорожно-транспортного травматизма

Правила, изложенные в данной инструкции, предлагаются к обязательному исполнению.

- Отправляясь на экскурсию или на прогулку по улицам поселка, воспитатель обязан точно знать число детей, которых он берет с собой (обязательно сделать пометку в журнале экскурсий). Оставшиеся по каким - либо причинам дети в детском саду, по указанию заведующей находятся под присмотром определенного сотрудника.

- Группы детей разрешается водить только по тротуару (а не по дороге вдоль тротуара). Нужно следить, чтобы дети шли строго по двое, взявшись за руки.

- Дети очень любознательны, в пути они могут увлечься чем-нибудь, отстать или уклониться в сторону. Поэтому группу детей всегда должны сопровождать двое взрослых: один идет впереди, другой - сзади.

- Переходить через улицу надо на перекрестках или в местах, где имеются знаки перехода, по пешеходным дорожкам и при зеленом сигнале светофора.

- Переходить через улицу надо не спеша, спокойным ровным шагом.

- Переходить через улицу надо напрямик (а не наискось), потому что это ближайший путь на противоположную сторону.

- При переходе улицы на перекрестке надо обращать внимание не только на зеленый сигнал светофора, но и на приближающийся транспорт. Прежде чем сойти с тротуара, необходимо пропустить машины.

- В тех местах, где нет тротуара, надо ходить по левой стороне, навстречу транспорту, и при его приближении уступать ему место, отходя к краю дороги.

- Воспитателям нужно брать с собой красный флажок, и в случае, когда дети не успели перейти улицу, поднятием вверх флажка дать сигнал водителю остановиться и пропустить остальных детей.

- Большое значение имеет обучение детей правилам уличного движения. Это следует делать систематически и настойчиво, сообразуясь с особенностями детского возраста.

- Каждый воспитатель должен хорошо знать правила дорожного движения, чтобы со знанием преподавать их детям.

Организация работы по профилактике детского дорожно-транспортного травматизма

Субъектами, осуществляющими деятельность по профилактике детского дорожно-транспортного травматизма, являются: подразделения Госавтоинспекции, средства массовой информации, общественные объединения, деятельность которых связана с дорожным движением, а также дошкольные и иные образовательные учреждения.

В воспитательном процессе ДООУ выделена образовательная область "Безопасность", которая включает в себя задачу по передаче детям знаний о правилах безопасности дорожного движения в качестве пешехода и пассажира транспортного средства.

Для достижения поставленной задачи главная роль отводится педагогам и родителям. От того, насколько сами они будут подготовленными, очень многое зависит. Так, взрослые должны знать:

- правила дорожного движения, относящиеся к движению пешеходов, велосипедистов, перевозке пассажиров;
- основные дорожные знаки, касающиеся участников дорожного движения;
- сигналы светофора, регулировщика;
- требования безопасности при перевозке групп детей автобусами, при движении колонной.

Одновременно необходимо знать и возможные формы обучения детей дошкольного возраста, с учётом их психофизиологических особенностей. Взрослые должны помнить, что обучение правилам дорожного движения должно быть:

- постоянным (лучше частые короткие занятия с ребёнком, чем продолжительные, но редкие);
- конкретным (необходимо сосредоточить внимание ребёнка на действиях в условиях реального движения);
- направленным на привитие безопасных способов поведения на дороге, а не только запоминанию правил дорожного движения;
- применимым к ближайшему окружению.

Организация непосредственно образовательной деятельности по обучению дошкольников безопасному поведению на улице.

Инновационный подход к организации непосредственно образовательной деятельности с дошкольниками по дорожной тематике состоит в одновременном решении следующих задач:

1. развитие у воспитанников познавательных процессов, необходимых им для правильной и безопасной ориентации на улице;
2. обучение дошкольников дорожной лексике и включение их в самостоятельную творческую работу, позволяющую в процессе выполнения заданий изучать и осознавать опасность и безопасность конкретных действий на улицах и дорогах;
3. формирование у воспитанников навыков и устойчивых положительных привычек безопасного поведения на улице.

Главная цель воспитательной работы по обучению воспитанников основам безопасности дорожного движения должна заключаться в формировании у них необходимых умений и навыков, выработке положительных, устойчивых привычек безопасного поведения на улице.

Воспитательный процесс рекомендуется осуществлять:

- через непосредственное восприятие дорожной среды во время целевых прогулок, где дети наблюдают движение транспорта и пешеходов, дорожные знаки, светофоры, пешеходные переходы и т. д.;
- в процессе специальных развивающих и обучающих занятий по дорожной тематике.

Особенно важно развитие таких навыков и привычек, как сознательное отношение к своим и чужим поступкам, т. е. понимание ребенком того, что является правильным или неправильным. Также большое значение имеет формирование у дошкольника привычки сдерживать свои порывы и желания (например, бежать, когда это опасно, и т. д.).

Воспитывая дошкольников, педагог применяет такие методы, как внушение, убеждение, пример, упражнение, поощрение. В этом возрасте дети особенно хорошо поддаются внушению. Им необходимо внушить, что выходить самостоятельно за пределы детского сада нельзя. На улице можно находиться только со взрослым и обязательно держать его за руку. Воспитывать детей следует постоянно: в процессе игр, прогулок, специальных упражнений, развивающих двигательные навыки, при выполнении заданий в альбомах по рисованию, обводке, штриховке, конструировании, выполнении аппликаций и т. д. по дорожной тематике, на НОД по развитию речи с использованием дорожной лексики, при разборе опасных и безопасных дорожных ситуаций.

Особенно важен принцип наглядности, который традиционно применяется в работе с дошкольниками, когда они должны сами все увидеть, услышать, потрогать и тем самым реализовать стремление к познанию.

В целом план проведения дидактических занятий с дошкольниками должен предусматривать развитие у них познавательных способностей, необходимых для того, чтобы они умели ориентироваться в дорожной среде.

Основные из них:

- умение вовремя замечать опасные места, приближающийся транспорт;
- умение различать величину транспорта;
- умение определять расстояние до приближающегося транспорта;
- знание сигналов светофора, символов на дорожных знаках и их значение;
- понимание особенностей движения транспорта; того, что он не может мгновенно остановиться, увидев на своем пути пешехода (ребенка);
- понимание потенциальной опасности транспорта; того, что на дорогах могут быть аварии с гибелью и ранениями людей;
- умение связно выражать свои мысли.

Непосредственно образовательная деятельность должна иметь свои цели и задачи. Например:

- ввести в активный словарный запас основные понятия по дорожной лексике (пешеход, водитель, пассажир, светофор, тротуар, бордюр, проезжая часть дороги, дорожные знаки, пешеходный переход, подземный пешеходный

переход, надземный пешеходный переход, дорожная разметка "зебра", опасность, безопасность, авария (дорожно-транспортное происшествие));

- познакомить с основными видами транспортных средств;
- определить опасные места вокруг дошкольного учреждения, в микрорайоне проживания, во дворе, на улицах по дороге в детский сад;
- проложить совместно с воспитанниками безопасный маршрут движения в дошкольное учреждение;
- разъяснить воспитанникам типичные ошибки поведения на улице, приводящие к несчастным случаям и наездам на пешеходов;
- рассказать об опасностях на улицах и дорогах, связанных с погодными условиями и освещением;
- научить быть внимательными, уметь видеть и слышать, что происходит вокруг, осторожно вести себя во дворах, на тротуаре, при движении группой, при езде на велосипеде, роликовых коньках, скейтборде, самокате, санках;
- обучить быстрой ориентации в дорожной обстановке: осматриваться при выходе из дома, находясь во дворе, на улице, не выходить на проезжую часть дороги из-за препятствий и сооружений; не стоять близко от углов перекрестка, на бордюре; не играть возле проезжей части дороги.

Также воспитатель самостоятельно определяет, какие занятия по дорожной тематике можно проводить в младшей, средней, старшей, подготовительной группах и группе кратковременного пребывания детей в дошкольном учреждении. Изучение ПДД нужно проводить с учетом их интересов.

Нельзя забывать, что в каждой группе детского сада имеются дошкольники, входящие в "группу риска". Это могут быть излишне подвижные дети или, наоборот, пассивные. С ними воспитатель проводит работу с учетом их индивидуальных особенностей и в обязательном порядке организует работу с их родителями.

- Рекомендуется использовать с дошкольниками новые педагогические технологии:
 - моделирование опасных и безопасных дорожных ситуаций;
 - самостоятельная работа в альбомах по рисованию или специально разработанных тетрадях, формирующая и развивающая познавательные процессы воспитанников;
 - интерактивный опрос;
 - коллективная деятельность воспитанников по изучению, осмыслению и осознанию правил дорожного движения, опасности и безопасности в дорожной среде.

Особенно эффективно применение интерактивного метода обучения, направленного на активное включение воспитанников в диалог. С помощью этого метода воспитатель может помочь ребятам визуально представить движение транспорта и пешеходов, понять опасные и безопасные действия в конкретных ситуациях, сформировать у них умение наблюдать, сравнивать, анализировать, обобщать наглядную информацию и переносить ее в конечном итоге на реальные дорожные условия.

На прогулках за территорией дошкольного учреждения рекомендуется обращать внимание дошкольников на правильные и неправильные действия других пешеходов. При этом педагогу необходимо проследить за тем, смогут

ли воспитанники сами рассказать, что именно некоторые пешеходы делают неправильно, почему их действия опасны и что нужно делать, чтобы быть в безопасности.

Нужно обращать внимание дошкольников на особенности движения крупно- и малогабаритного транспорта. Воспитатель объясняет, что такое "закрытый обзор". На прогулке воспитатель наглядно показывает дошкольникам движение транспортных средств: больших, грузовых автомобилей, автобуса, троллейбуса и легковых автомобилей, мотоциклов, которые не видны за большим транспортом. Объясняет, что если пешеход переходит дорогу в неполюженном месте, он не видит, что за большим транспортом может ехать мотоцикл, легковая машина с большой скоростью. В свою очередь, водитель автомобиля (мотоцикла) тоже не видит пешехода, если он переходит дорогу в месте закрытого обзора. В результате происходят наезды.

Интересной и эффективной формой работы станет организация ролевых игр, в которых ребята доведут до автоматизма навыки безопасного поведения на улице.

Примерная тематика образовательных ситуаций по ПДД с дошкольниками:

- "Дорога в дошкольное учреждение".
- "Опасные места на территории, прилегающей к дошкольному учреждению".
- "Предвидение опасности на улицах".
- "Виды транспортных средств".
- "Правила поведения на тротуаре, во дворе, на детской площадке".
- "Нахождение на улице со взрослыми и правила перехода проезжей части дороги".
- "Опасные и безопасные действия пешеходов и пассажиров".
- "Виды и сигналы светофоров".
- «Пешеходный переход (подземный, надземный и наземный – "зебра")».
- "Дорожные знаки для пешеходов".
- "Развитие глазомера для определения расстояния до приближающихся транспортных средств, определение направления их движения, опасные повороты автомобилей".

При обучении воспитанников следует учитывать следующие данные научных исследований:

- дошкольники младшей группы способны запомнить только два, три ярких признака предметов;
- дети средней группы могут запомнить три, четыре признака предмета;
- дети из старшей группы запоминают не больше пяти, шести признаков предмета.

Имеются в виду: цвет, форма, структура, пропорции, величина, назначение предмета.

При реализации программы воспитания и обучения дошкольников воспитателю рекомендуется определить цели и ориентиры для каждой возрастной группы (от 3 до 7 лет), к которым он должен стремиться, формируя и развивая у них навыки безопасного поведения на улице.

Педагогические наблюдения показывают, что на первое место воспитатели, как правило, ставят чтение детям художественной литературы.

Кроме этого, широко используется:

- рассматривание иллюстраций, картин;
- моделирование дорожных ситуаций;
- обучающие и развивающие игры;
- изготовление с детьми атрибутов и игрушек для занятий по теме дорожной безопасности;
- художественно-творческая деятельность детей и др.

Для организации в ДОУ таких форм работы с детьми создаётся соответствующая предметно-развивающая среда. Кроме этого, в развивающей среде используются:

- комплекты дорожных знаков;
- макет улицы с транспортными средствами;
- схема маршрута безопасного движения в детский сад;
- наглядно-иллюстративный материал;
- обучающие и развивающие игры;
- атрибуты для сюжетно-ролевых игр с дорожной тематикой;
- детская художественная литература;
- картотека стихов, загадок, считалок, поговорок, пословиц;
- мультфильмы.

В ДОУ в целях пропаганды безопасности дорожного движения и профилактики детского дорожно-транспортного травматизма оформлены информационные "Уголки безопасности". Материалы, представленные на стендах, включают в себя следующее содержание:

1. План работы ДОУ по профилактике детского дорожно-транспортного травматизма.
2. Информация для детей и родителей обучающего характера по ПДД, периодически сменяемая, с тематической направленностью.
3. Информация для родителей методического характера.

Для детей родители являются образцом поведения на улице, дорогах, в транспорте. Только в сотрудничестве детского сада и семьи можно выработать у детей необходимые навыки культуры поведения на дорогах. С этой целью используются:

- наглядная информация на стендах для родителей, в папках-передвижках;
- родительские собрания, беседы с участием педагогов;
- семинары-практикумы, на которых родителей знакомят с объёмом предлагаемых для детей знаний и умений (правила дорожного движения, сигналы светофора; пешеходный переход, обязанности пешеходов);
- открытые просмотры мероприятий по дорожной грамоте;
- совместные праздники и развлечения.

Таким образом, в ходе целенаправленной и систематической работы взрослых у дошкольника своевременно сформируются представления о безопасном поведении при переходе дороги и регулярная забота о своей безопасности.

Основные направления дошкольной программы по БДДТТ

Цели и задачи программы.

1. Сохранение жизни и здоровья детей.
2. Создание необходимых условий для обеспечения непрерывного воспитательного процесса в области безопасности дорожного движения.
3. Создание у детей стереотипов безопасного поведения на улице.
4. Обучение основам транспортной культуры.
5. Привлечение внимания общественности к проблеме безопасности на дороге.

Ожидаемый результат

- Совершенствование профилактической работы по ПДД в детском саду;
- формирование навыков правильного поведения детей;
- предотвращение детского дорожно-транспортного травматизма.

Направление деятельности

- познавательные игры;
- конкурсы рисунков, стихотворений;
- создание развивающей среды в группах по ПДД;

Организационная работа

- обновление уголков безопасности;
- организация проведения открытых мероприятий по ПДД;
- организация проведения игровых и обучающих программ по ПДД.

Инструктивно- методическая работа

- Проведение совещаний для педагогов, родителей по ПДД;
- разработка методических рекомендаций;
- распространение информационных листков, бюллетеней;
- обновление инструкций по проведению инструктажа с детьми и подростками о безопасности дорожного движения;

Массовая работа

- Проведение конкурсов, праздников, соревнований по ПДД;
- конкурсы частушек, рисунков, аппликаций.

В **первой младшей** группе детей учат различать красный и зелёный цвета. Детям при этом можно пояснить, что красный и зелёный цвета соответствуют сигналам светофора для пешеходов. Красный сигнал запрещает движение, а зелёный разрешает (желательно показать им сначала светофоры с кружочками, а затем с человечками). При проведении игры «Красный – зелёный» воспитатель поясняет, что если он показывает красный кружок – надо стоять, а если – зелёный – повернуть голову налево и направо, а потом шагать. Так закрепляется привычка осматриваться перед выходом на проезжую часть даже на зелёный сигнал светофора.

Во **второй младшей** группе дети продолжают знакомиться с различными видами транспортных средств: грузовыми и легковыми автомобилями, маршрутными транспортными средствами (автобусами, троллейбусами, трамваями). Ребята рассматривают иллюстрации с изображением машин,

наблюдает за транспортом во время прогулок. Они уже знают, что транспортные средства имеют разные «габариты». Здесь уместно отработать умение ребёнка «видеть» большое транспортное средство (стоящее или медленно движущееся) как предмет, который может скрывать за собой опасность. Используя различные иллюстрации, наглядные пособия важно научить детей самих находить такие предметы на дороге (транспортные средства, деревья, кустарники, сугробы). А затем в ходе практических занятий выработать привычку выходить из-за мешающих обзору предметов, внимательно глядя по сторонам.

Рассказывая о назначении маршрутных транспортных средств, воспитатель знакомит детей с правилами поведения в общественном транспорте, впоследствии закрепляя полученные знания на практике. Умение правильно вести себя в общественном транспорте должно стать привычкой.

В средней группе, закрепляя понятия «тротуар» и «проезжая часть», дети знакомятся с местами движения машин и людей, отрабатывают навык хождения по тротуару, придерживаясь правой стороны).

Новым для них будет разговор о пешеходном переходе, его назначении. Дети должны научиться находить его на иллюстрациях в книгах, на макетах. После чего следует объяснить детям важность правильного поведения на самом пешеходном переходе и при подходе к нему (остановиться на некотором расстоянии от края проезжей части, внимательно осмотреть проезжую часть, повернув голову налево, а затем направо, при движении до середины дороги контролировать ситуацию слева, а с середины дороги – справа).

И в средней группе, и далее в старшей группе необходимо во время практических занятий регулярно отрабатывать навыки перехода проезжей части. Легче всего это сделать в игре. В группе или на игровой площадке обозначить проезжую часть, тротуары и пешеходный переход. Каждый ребёнок должен подойти к пешеходному переходу, остановиться на некотором расстоянии от него, внимательно осмотреть проезжую часть, повернув голову налево, а затем направо, убедившись, что транспорта нет, выйти на пешеходный переход, при движении до середины дороги контролировать ситуацию слева, а с середины дороги – справа. Все действия детей должны быть доведены до автоматизма, правильное поведение на пешеходном переходе должно стать привычкой.

В старшей, затем в **подготовительной** группе дети должны получить чёткие представления о том, что правила дорожного движения направлены на сохранение жизни и здоровья людей, поэтому все обязаны их выполнять.

Содержание уголков безопасности дорожного движения в группах

Содержание уголков безопасности дорожного движения в группах должно определяться содержанием занятий по изучению правил дорожного движения с той или иной **возрастной категорией детей**.

Первая младшая группа:

- Набор транспортных средств
- Иллюстрации с изображением транспортных средств
- Кружки красного и зелёного цвета, макет пешеходного светофора.

- Атрибуты к сюжетно-ролевой игре «Транспорт» (разноцветные рули, шапочки разных видов машин, нагрудные знаки, жилеты с изображением того или иного вида транспорта и т.д.)

- Дидактические игры «Собери машину» (из 4-х частей), «Поставь машину в гараж», «Светофор».

Вторая младшая группа: к предметам, имеющимся в уголке безопасности дорожного движения первой младшей группы, следует добавить:

- Картинки для игры на классификацию видов транспорта «На чём едут пассажиры», «Найти такую же картинку».

- Простейший макет улицы (желательно крупный), где обозначены тротуар и проезжая часть

- Макет транспортного светофора (плоскостной).

Средняя группа:

- Макет светофора с переключающимися сигналами, действующий от батарейки

- Дидактические игры «Найди свой цвет», «Собери светофор»

- На макете улицы необходимо нанести пешеходный переход.

Старшая группа:

- Макет перекрёстка, с помощью которого ребята смогут решать сложные логические задачи по безопасности дорожного движения, отрабатывать навыки безопасного перехода проезжей части на перекрёстке. Желательно, чтобы этот макет был со съёмными предметами, тогда дети сами смогут моделировать улицу.

- Также, необходим набор дорожных знаков, в который обязательно входят такие дорожные знаки, как: информационно-указательные – «Пешеходный переход», «Подземный пешеходный переход», «Место остановки автобуса и (или) троллейбуса»; предупреждающие знаки – «Дети»; запрещающие знаки – «Движение пешеходов запрещено», «Движение на велосипедах запрещено»; предписывающие знаки – «Пешеходная дорожка», «Велосипедная дорожка»; знаки приоритета – «Главная дорога», «Уступи дорогу»; знаки сервиса – «Больница», «Телефон», «Пункт питания». Хорошо иметь мелкие знаки на подставках, для работы с макетом, и более крупные знаки на подставках для творческих, ролевых игр.

- Дидактические игры: «О чём говорят знаки?», «Угадай знак», «Где спрятался знак?», «Перекрёсток», «Наша улица»

- Кроме того, для детей старшей группы знакомят с работой регулировщика. Значит в уголке БДД должны быть схемы жестов регулировщика, дидактическая игра «Что говорит жезл?», атрибуты инспектора ДПС: жезл, фуражка.

Подготовительная группа:

- Собирается картотека «опасных ситуаций» (для их показа можно сделать импровизированный телевизор, или компьютер)

- Организовывается окно выдачи водительских удостоверений, сдавшим экзамен по ПДД.

Во всех группах хорошо иметь фланелеграф – для моделирования ситуаций на дороге.

Уголок может быть оформлен так:

1. Единый стенд (размеры зависят от наличия свободной площади и количества помещаемой информации, но не менее 30*65 см).

2. Набор составных частей, каждая из которых предназначена для размещения отдельной информации

3. Книжка-раскладушка

Для привлечения внимания родителей при оформлении уголка рекомендуется использовать яркие, привлекающие внимание лозунги, например:

- «Цена спешки – жизнь вашего ребёнка»
- «Внимание – мы ваши дети!»
- «Ребёнок имеет право жить!»
- «Глупо экономить своё время, за счёт жизни ребёнка»

Учитывая важную роль родителей в вопросе обучения детей правилам дорожного движения, уголок для родителей должен содержать:

1. Информацию о состоянии дорожно-транспортного травматизма в городе

2. Причины дорожно-транспортных происшествий с участием детей

3. Рекомендации родителям по вопросам обучения детей безопасному поведению на дороге.

4. Перечень и описание игр, направленных на закрепление у детей уже имеющихся знаний по Правилам дорожного движения

5. Рассказы детей о поведении на дороге при движении в детский сад и обратно с родителями

Таким образом, обучение детей правилам и безопасности дорожного движения — это систематический и целенаправленный процесс, в ходе которого обучаемые получают знания, умения и навыки, необходимые для безопасного движения.

Формы и методы обучения дошкольников БДД

Игра как ведущий метод обучения воспитанников безопасному поведению на дорогах.

С точки зрения психологии игра как вид деятельности отражает практический подход усвоения теоретических знаний, а также умений и навыков. В изучении ПДД особенно важным является приобретение учащимся в процессе игровой деятельности конкретных умений и навыков поведения в условиях реального дорожного движения.

Игра является основным видом активности дошкольника, в процессе которой он упражняет силы, расширяет ориентировку, усваивает социальный опыт.

Поэтому, важнейшей задачей является: создание единых подходов к разработке и организации дидактических игр для детей дошкольного возраста; создание условий, необходимых для более широкого внедрения дидактических игр в учебно-воспитательный процесс обучения детей правилам безопасного поведения на дорогах в дошкольных учреждениях.

Обучая ребенка Правилам дорожного движения, взрослый должен сам четко представлять, чему нужно учить, и как это сделать более эффективно. Он сам должен хорошо разбираться в дорожных ситуациях: нельзя научить хорошо, обучаясь вместе с ребенком. Любое игровое пособие должно содержать методические рекомендации по его использованию, описание самой игры, а также комментарии к дорожным ситуациям, используемым в данной игре.

Воспитателю, проводящему НОД с помощью данного игрового пособия, должно быть абсолютно понятны ситуации, в которых могут оказаться дети во время игры.

Методика подготовки непосредственно образовательной деятельности (НОД), связанной с ПДД, в игровой форме.

Для правильного проведения НОД в игровой форме необходимо поставить цель и объяснить правила игры. Кроме того, для эффективного достижения цели игры, помимо ее четкой организации, необходимо соблюдение следующих условий:

- эмоционально-психологический настрой, стимулирующий позитивное отношение и инициативу играющих;

- положительная установка на игру, исключая скованность и зажатость;

- формирование у играющих уверенности в своих силах и в успехе игры.

Содержание игры должно быть продуманным и отвечать ее целям и задачам. Это во многом определяет эффективность выполнения стратегической задачи обучения безопасному поведению на дорогах. Правила игры должны включать в себя элементы соревновательности и стимулировать познавательные мотивы. Несоблюдение этих условий делает игру бессмысленной.

Особое значение в проведении игры имеет взаимоотношение воспитателя и воспитуемых. Отсутствие со стороны воспитателя эмоциональной окраски в процессе подготовки и проведения игры, преобладание негативных оценок приводит к снижению у детей побудительных мотивов к игровой деятельности, сковыванию и подавлению инициативы и потере интереса к игре.

Этапы подготовки игры

1. Определение конкретных целей (обучающих, воспитывающих, развивающих и контролирующих) и задач.

2. Определение конкретной моделируемой ситуации.

3. Выбор игры.

4. Планирование игры, перечень возможных правильных и неправильных решений, время, отводимое на игру.

5. Составление сценария игры, подготовка необходимых материалов для ее проведения.

6. Распределение ролей.

Проведение игры

1. Определение готовности участников к игре (предварительная беседа и контроль знаний).

2. Инструктаж игроков.

3. Непосредственная постановка проблемы и ее реализация.

4. Текущий контроль хода игры со своевременной координацией действий участников (возможные последствия правильных и неправильных действий).

Подведение итогов

1. Определение уровня усвоения нового и усвоение ранее изученного материала.

2. Подведение итогов игры с участием воспитанников.

3. Методический анализ игры (анализ уровня достижений педагогической цели, поставленной перед данной игрой).

Воспитателю всегда следует ясно себе представлять, какой конкретной цели он желает достичь той или иной игрой. Эта цель должна быть сформулирована очень четко на основе конкретной темы программы ПДД и строго отвечать конкретному содержанию соответствующих пунктов Правил дорожного движения, конкретным дорожным ситуациям.

Целевые прогулки как форма профилактики детского дорожно-транспортного травматизма

Педагоги должны помнить, что в процессе обучения воспитанников Правилам дорожного движения нельзя ограничиваться лишь словесными объяснениями. Значительное место должно быть отведено практическим формам обучения: наблюдению, экскурсиям, целевым прогулкам, во время которых дети могут изучать на практике правила для пешеходов, наблюдать дорожное движение, закреплять ранее полученные знания по правильному поведению на дороге. Очень интересной формой профилактики детского дорожно-транспортного травматизма являются целевые прогулки с воспитанниками детского сада.

Целевые прогулки направлены на закрепление дошкольниками знаний, полученных на занятиях по ПДД в группах. В каждой из возрастных групп целевые прогулки по обучению ребенка правильному поведению в дорожных ситуациях предусматривают свои задачи, темы и периодичность проведения.

Так, организуя целевые прогулки по профилактике детского дорожно-транспортного травматизма в младшей группе, воспитателю необходимо обратить внимание воспитанников на работу светофора, на разные виды транспорта: легковые, грузовые автомобили, автобусы, трамваи. В процессе наблюдения учить различать и называть кабину, колеса, окна, двери. Учить отвечать на вопросы, а также наблюдать за играми “в улицу” старших воспитанников.

Примерная тематика целевых прогулок

Младшая-средняя группа:

- знакомство с дорогой;
- наблюдение за работой светофора;
- наблюдение за транспортом;
- пешеходный переход.
- знакомство с дорогой;
- сравнение легкового и грузового автомобилей;
- наблюдение за светофором;
- правила перехода проезжей части по регулируемому пешеходному переходу.

Старшая-подготовительная группа:

- элементы дороги;
- правила поведения на дороге;
- наблюдение за транспортом;
- прогулка пешехода;
- переход;
- перекресток;
- сигналы светофора;
- наблюдение за работой инспектора ДПС ГИБДД;

- прогулка к автобусной остановке, правила поведения на остановке.
- улицы и перекрестки;
- Правила дорожного движения;
- наблюдение за движением транспортных средств и работой водителя;
- наблюдение за работой инспектора ДПС ГИБДД;
- значение дорожных знаков;
- правила поведения на остановке и в общественном транспорте;
- пешеходный переход (подземный, надземный и наземный);
- пешеходный переход регулируемый и нерегулируемый;

Программа целевых прогулок по профилактике детского дорожно-транспортного травматизма в **средней** группе становится более широкой. Детей знакомят с жилыми и общественными зданиями, дорогой рядом с детским садом, транспортом, который движется по этой дороге, конкретными Правилами дорожного движения, с понятиями: “проезжая часть”, “одностороннее и двустороннее движение”, “пешеход”, “переход”, «светофор» и т.д .

В **старшей** группе целевые прогулки по профилактике детского дорожно-транспортного травматизма организуются несколько раз в месяц. На них закрепляются представления детей о проезжей части; дети знакомятся с перекрестком, некоторыми дорожными знаками, получают более полные знания о правилах для пешеходов и пассажиров.

На целевых прогулках по профилактике детского дорожно-транспортного травматизма в **подготовительной** группе дошкольники наблюдают за движением транспорта, работой водителя, сигналами светофора. Расширяются знания детей о работе инспекторов ДПС ГИБДД, контролирующих и регулирующих движение на улице. Продолжается знакомство с назначением дорожных знаков и их начертанием. Закрепляется правильное употребление пространственной терминологии (слева – справа, сверху – внизу, спереди – сзади, рядом, навстречу, на противоположной стороне, посередине, напротив, вдоль и т. д.). Дети должны научиться ориентироваться в дорожной обстановке, ее изменениях, правильно реагировать на них.

Программное обеспечение	Методическое обеспечение
Безопасность: Учебное пособие по основам безопасности жизнедеятельности детей старшего дошкольного возраста. / Н.Н. Авдеева, О.Л. Князева, Р.Б. Стеркина. –СПб.: ООО «Издательство «ДЕТСТВО-ПРЕСС», 2019. – 144 с. Программа «Светофор»	
	Занятия по ОБЖ с дошкольниками / М.Р. Максиняева, М.: ТЦ Сфера, 2004. – 128с.
	Жукова О.Г., Трушина Г.И., Федорова Е.Г. Азбука «Ау!»: методическое пособие по обучению детей основам безопасности. – СПб.: «Детство-пресс», 2008.
	Дорожные знаки для маленьких пешеходов / Г.П.Шалаева. – М.Слово; Эксмо, 2007. – 80с.
Безопасность на улицах и дорогах: Методическое пособие для работы с детьми старшего дошкольного возраста / Н.Н. Авдеева, О.Л. Князева, Р.Б. Стеркина, М.Д. Маханева. – М.: ООО	

Обучение детей дошкольного возраста ПДД/ Т.И.Данилова. – СПб.: «Детство-пресс», 2009.	«Издательство АСТ-ЛТД», 1997.
	Стеркина Р.Б. Основы безопасности детей дошкольного возраста. – М.: Просвещение, 2000.
	Твоя безопасность: Как себя вести дома и на улице. Для средн. и ст. возраста: Кн. для дошкольников, воспитателей д/сада и родителей. / К.Ю. Белая, В.Н. Зимонина, Л.А. Кондрыкинская и др. - М.: Просвещение, 2005.
	Храмцова Т.Г. Воспитание безопасного поведения в быту детей дошкольного возраста. Учебное пособие. – М.: Педагогическое общество России, 2005.
	Серия «Информационные стенды для ДОУ» Роль семьи в воспитание ребёнка. – М.: ТЦ Сфера 2008г.
	Ознакомление дошкольников с правилами пожарной безопасности/ Н.А.Аралина,-М.;2007.
	Основы безопасности жизнедеятельности детей дошкольного возраста. Планирование работы. Беседы. Игры.- СПб.: ООО «Издательство «Детство - пресс», 2015.
	Деркунская В.А., ГусароваТ.Г., Новицкая В.А., Римашевская Л.С. Образовательная область «Безопасность». Как работать по программе «Детство»: Учебно-методическое пособие / науч. ред. А.Г. Гогоберидзе. – СПб.: ООО «Издательство «Детство-Пресс», 2012г.
	Майорова Ф.С. Изучаем дорожную азбуку. Перспективное планирование. Занятия. Досуг. – изд. «Скрипторий 2003», 2005.
	Матюхин В.А., Панченко О.Г., Рубин А.В. Методические рекомендации по обучению школьников Правилам дорожного движения. - Красноярск, СибЮИ МВД России, 2007.
	Саво И.Л. Правила дорожного движения для дошкольников.- СПб.: ООО «Издательство «Детство-пресс», 2014. Цветные иллюстрации.
	Демонстрационный и раздаточный материал «Знаки на дорогах»
	Бордачева И.Ю. Наглядно-дидактическое пособие «Дорожные знаки». - издательство «Мозаика-синтез», 2014.

Просвещение родителей по вопросам обучения детей правилам дорожного движения

Организуя столь важную работу по профилактике детского дорожно-транспортного травматизма, нельзя не задействовать в ней родителей воспитанников. Для этого нужно продумать их участие в проводимых мероприятиях. Следует посвятить этому отдельное родительское собрание, на котором ознакомить родителей с основными мерами по обеспечению безопасности их детей на улицах.

Чтобы ребенка легче было увидеть на улице, его надо одевать в одежду неоновых цветов с отражающими полосками или специальными отражателями. Современная детская одежда (куртки, комбинезоны) обычно уже имеет нашивки-отражатели. Многие игрушки, значки, наклейки на детских рюкзаках имеют свойства отражателей. Чем их больше на одежде и вещах ребенка, тем лучше.

Как подготовить ребенка к нестандартным ситуациям? Во-первых, разбирать и оценивать множество реальных ситуаций во время прогулок. Во-вторых, воспитывать чувство настороженности в опасных ситуациях и учить контролировать свои эмоции и реакции. В-третьих, учить управлять своим телом, понимать его физические границы и возможности, переносить приобретенный опыт на новые ситуации.

Полезно приучать ребенка проговаривать свои действия, чтобы они становились частью его мышечной памяти и внутренней речи. Объяснять и повторять детям, как они должны вести себя на улице и в транспорте, нужно столько раз и так часто, чтобы дошкольники не только запомнили и осознали алгоритм поведения, но и действовали в стандартных ситуациях уверенно, компетентно и предусмотрительно.

Следует разъяснять детям, что машина, даже припаркованная, может в любой момент двинуться с места, неожиданно выехать из-за угла, из подворотни, ворот. Дети должны знать, что играть на стоянке машин, прятаться за припаркованные машины – опасно для жизни. С ребенком необходимо исследовать двор и ближайшие улицы, показать опасные места, объяснить, чем они опасны, найти вместе с ним наиболее безопасное место для игр во дворе.

Малышу следует объяснять значение дорожных знаков и сигналов светофора, рассказывать, что происходит вдали и вблизи улицы, по которой он ходит вместе с родителями.

Нельзя разрешать детям играть самостоятельно на улице где-либо кроме детских площадок, а кататься на санках можно позволять только с тех горок, которые родители видели сами и уверены, что они безопасны. Безопасным можно считать склон, не выходящий на проезжую часть. Следует четко указывать границы участка, где дети могут спокойно кататься на велосипедах и других транспортных средствах.

Надо постоянно напоминать, что машина не только “красивая игрушка” (пусть и великоватая для ребенка), средство передвижения, перевозки грузов, но и источник опасности.

Грамотное поведение в транспорте, вблизи дорог и на улице включает в себя ряд умений, не связанных непосредственно со знаниями об автомобилях и устройстве дорог. Имеется в виду, что дети должны уметь различать основные цвета, формы, изображения, используемые при регулировке движения транспорта и в знаках дорожного движения, усвоить понятия “вправо”, “влево” (“справа”, “слева”, “направо”, “налево”), “посередине”, “между”, “мимо”, “вверх”, “вниз”, “спиной”, “боком”, а также другие слова, обозначающие направление движения и местонахождение предмета. Дети должны понимать и такие слова, как “стой”, “быстро”, “опасно”, “осторожно”, “посмотри”, “внимание”, “по очереди”, “вместе” и т. д. Кроме того, необходимо научить их запоминать расположение предметов, быстро распознавать предмет, концентрировать внимание на отдельном предмете и на нескольких неподвижных и движущихся предметах, видеть боковым зрением и т. д.

Если ребенок заблудился на улице, это становится проблемой и для него самого, и для родителей. Хорошо известно, что каждый ребенок хоть раз в жизни да потеряется, но большинство родителей не готовы к такому повороту событий и воспринимают его как трагедию. Для ребенка это часто та ситуация, в которой он вынужден проявить все полученные знания о том, как переходить дорогу, как дойти до дома, вспомнить имя, фамилию, адрес и т. п. Даже если родители много раз повторяли все это своему малышу, они не могут быть уверены в том, что в стрессовой ситуации дошкольник не растеряется и будет действовать адекватно. Поэтому на всякий случай надо снабдить ребенка карточкой, на которой написаны все эти сведения, а также фамилия, имя, отчество, домашний и рабочий телефон родителей, бабушек и дедушек, каких-нибудь друзей или знакомых. Ребенку обязательно следует внушить, что, если он потеряется и на его плач и крик родители не придут, он должен обратиться к милиционеру, каким-нибудь пожилым людям или продавцу в магазине.

На информационных стендах для родителей детей разного возраста следует повесить рекомендации по обучению правилам дорожного движения и поведения на улице. Это будет еще одним поводом напомнить родителям о важности данной темы и обсудить это с ребенком по дороге домой. В отношении проблемы безопасности детей не должно быть легкомыслия, нетерпимы разногласия по принципиальным вопросам.

Рекомендации родителям младших дошкольников.

Ваш ребенок должен играть только во дворе под вашим наблюдением и знать: на дорогу выходить нельзя!

Не запугивайте ребенка, а наблюдайте вместе с ним и, используя ситуации на дороге, улице, во дворе, объясняйте, что происходит с транспортом, пешеходами.

Развивайте у ребенка зрительную память, внимание. Для этого создавайте игровые ситуации дома. Закрепляйте в рисунках впечатления от увиденного.

В этом возрасте ваш малыш должен знать:

на дорогу выходить нельзя;

дорогу переходить можно только со взрослым, держась за руку. Вырваться нельзя;

переходить дорогу надо по переходу спокойным шагом;

пешеходы – люди, которые идут по улице;

когда мы едем в автобусе, троллейбусе, трамвае, нас называют пассажирами; машины бывают разные – это транспорт. Машинами управляют шоферы (водители). Для машин (транспорта) предназначено шоссе (дорога, мостовая); когда мы едем в транспорте, нельзя высовываться из окна, надо держаться за руку мамы, папы, поручень;

чтобы был порядок на дороге, чтобы не было аварий, чтобы пешеход не попал под машину, надо подчиняться сигналу светофора: Красный свет – движенья нет. А зеленый говорит: “Проходите, путь открыт!”

Рекомендации родителям старших дошкольников.

Воспитывайте у ребенка привычку быть внимательным на улице, осторожным и осмотрительным.

Наблюдайте за ситуациями на улице, дороге, за пешеходами и транспортом, светофором и обязательно обсуждайте с ребенком увиденное.

Почитайте ребенку стихотворение по теме и обязательно побеседуйте с ним о прочитанном.

На прогулке, по дороге в детский сад и домой закрепляйте знания, полученные ранее.

Чаще задавайте ребенку проблемные вопросы, беседуйте с ним, обращайтесь на свои действия (почему вы остановились перед переходом, почему именно в этом месте и т. д.).

Ваш ребенок должен знать и строго выполнять определенные правила:

Ходить по тротуару следует с правой стороны.

Прежде чем перейти дорогу, надо убедиться, что транспорта нет, посмотрев налево и направо, затем можно двигаться.

Переходить дорогу полагается только шагом.

Необходимо подчиняться сигналу светофора.

В транспорте нужно вести себя спокойно, разговаривать тихо, держаться за руку взрослого (и поручни), чтобы не упасть.

Нельзя высовываться из окна автобуса, троллейбуса, высовывать в окно руки.

Входить в транспорт и выходить из него можно, только когда он стоит.

Играть можно только во дворе.

Анкета для родителей

Я и мой ребенок на улицах города.

Уважаемые родители! Просим вас ответить на вопросы нашей анкеты. Анкета поможет узнать, могут ли ваши дети ориентироваться на улицах города и знакомы ли они с правилами дорожного движения.

Ваш ребенок знает:

1) название города, в котором живет; свой домашний адрес: название улицы, номер дома и квартиры, номер телефона; 2) название улицы, номер дома, квартиры, телефона; 3) свой домашний адрес не полностью.

Вы с ребенком добираетесь домой из детского сада:

- 1) пешком;
- 2) на транспорте.

Если вам приходится идти пешком, то Вы с ребенком:

1) переходите дорогу всегда только по пешеходной дорожке, ориентируясь на зеленый сигнал светофора; 2) переходите дорогу по пешеходной дорожке, если нет машин, и не смотрите на сигналы светофора; 3) переходите дорогу там, где вам кажется удобным.

Различает ли Ваш ребенок сигналы транспортного и пешеходного светофоров?

1. Мой ребенок стоит на месте, если горит красный сигнал пешеходного светофора и зеленый сигнал для машин. 2. Мой ребенок путает сигналы транспортного и пешеходного светофора, часто ошибается, выбирая момент для перехода улицы. 3. Мой ребенок не знает, что существуют пешеходный и транспортный светофоры, и ориентируется только на мое поведение.

Знает ли Ваш ребенок знаки дорожного движения и может ли рассказать, что они обозначают?

1. Да. 2. Нет. 3. Затрудняюсь ответить.

Когда Вы в последний раз показывали ребенку знаки дорожного движения и рассказывали, что они обозначают?

1. Я делаю это постоянно, когда приходится пользоваться транспортом, переходить дорогу. 2. Я делал это достаточно давно. 3. Не помню.

Какие виды городского транспорта знает Ваш ребенок?

1) Автобус; 2) троллейбус; 3) трамвай; 4) такси; 5) метро.

Как Ваш ребенок ведет себя в городском транспорте?

1. Мой ребенок спокойно стоит на остановке; садится вместе со взрослым в переднюю или среднюю дверь; не шумит; если есть возможность — садится на свободное сиденье; не высовывается из окна; не сорит в салоне. 2. Мой ребенок бегает и прыгает на остановке; садится в любую дверь, не ориентируясь на взрослого; пробирается побыстрее к свободному месту, расталкивая других пассажиров; громко разговаривает в салоне транспорта.

Знает ли Ваш ребенок основные дорожные знаки?

1. Да. Мой ребенок знает основные дорожные знаки, может их назвать, рассказать, для чего они нужны; применяет в жизни правила дорожного движения. 2. Я в этом не уверен. Знания моего ребенка недостаточны и случайны. Ребенок часто ошибается в названии знаков; не знает, как вести себя на улице и в транспорте. 3. Нет. У меня нет времени специально заниматься с ребенком изучением правил безопасного поведения на улице и в транспорте.

Считаете ли Вы, что усилия педагогов дошкольного учреждения по ознакомлению детей с правилами безопасного поведения на улице:

1) будут эффективны только при поддержке с Вашей стороны; 2) будут эффективны без всякой поддержки с Вашей стороны; 3) неэффективны, так как научить безопасному поведению на улице могут только родители.

«Минутка» в детском саду по БДД

Ребенок каждый день попадает в различные жизненные ситуации, в которых он может просто растеряться. Тем более что в детях «сидит» целый «букет» опасных привычек, хотя и естественных в быту – «бытовых». Например: отступать назад; не глядя – пятиться; бросаться за мячом, собакой, бегущим приятелем, забыв посмотреть по сторонам; гладить собаку, кошку; брать незнакомые предметы или знакомые, но чужие; выбегать из-за кустов, углов домов; играть со спичками, электропроводами; разговаривать с незнакомыми людьми на улице и т.п. А если этот букет дополняет отрицательный пример взрослых – родителей, которые, например, знают, как переходить улицу, но идут не по переходу, а как удобнее, быстрее, ведя за руку малыша. И не удивительно, что много детей погибает на улицах города или во время пожара, становятся жертвами преступников.

Нужно дать не только детям, но и взрослым – родителям необходимую сумму знаний об общепринятых человеком нормах поведения; научить как правильно, осознанно действовать в той или иной ситуации. Помочь дошкольникам и объяснить родителям, как овладеть элементарными навыками поведения дома, на улице, в общественных местах; развить у детей самостоятельность, умение анализировать свое и чужое поведение.

Одной из форм обучения детей и родителей в детском саду и стала «Минутка» в детском саду». Почему «минутка»? Потому что родитель может ознакомиться с её содержанием, в то время когда ребёнок одевается, и поговорить на данную тему по дороге домой. А так как тема «минутки» совпадает с тем, о чём говорилось в группе, то данная информация закрепляется. В «минутках» обращается внимание ребенка на разные поучительные моменты бытовых или дорожных ситуаций. Родители совместно с детьми наблюдают за дорожным движением, поведением детей и взрослых на улице, дома, в гостях, учатся замечать и предвидеть скрытую опасность или ошибки в поведении.

Таким образом, ребенок учится правильно, поступать в той или иной ситуации, тренируя навык правильного поведения, доводя его до привычки.

«Минутка» в детском саду

Улица

Дорогу, которая проходит по городу или населенному пункту, называют **улицей**. Она имеет проезжую часть, по которой движутся автомобили. Иногда проезжая часть разделяется полосой зеленых насаждений – бульваром на две части, две полосы движения.

По краям проезжей части тянутся полосы, покрытые асфальтом, - это **тротуары**. По ним движутся пешеходы. Тротуар немного возвышается над проезжей частью; делается это для того, чтобы четко определить границу между проезжей частью и тротуаром.

На некоторых улицах, где особенно много пешеходов, тротуар отгораживают от проезжей части металлическими ограждениями – они предупреждают неожиданный выход пешеходов на проезжую часть, что очень опасно. Никто из пешеходов не имеет право перелезть через ограду.

Улицы, по проезжей части которых машины идут в двух направлениях: по одной стороне в одном, а по другой – в обратном, называются улицами с **двусторонним движением**. Улицы, где движение происходит в одном направлении, называют улицами с **односторонним движением**.

Есть улицы, которые идут параллельно друг другу, а есть улицы, которые пересекаются. Место их пересечения называется **перекрестком**.

- Что такое улица?
- Где должен идти пешеход?
- Можно ли перелазить через металлические ограждения тротуара, чтобы перейти улицу?
- В каком направлении движутся машины по улице с двусторонним движением?
- Как называется место пересечения улиц?

«Минутка» в детском саду

Мы – пешеходы

Всех людей, которые передвигаются вдоль улицы пешком (к ним же приравниваются лица, ведущие велосипед), называют **ПЕШЕХОДАМИ**.

Больше всего по улицам и дорогам движется пешеходов. Даже водители, когда они выходят из машин, на какое-то время пополняют великую армию пешеходов. На протяжении многих веков пешеходы были предоставлены сами себе, о безопасности их на улицах и дорогах мало кто заботился.

Когда же на улицах и дорогах движение увеличилось, появилась необходимость заботиться о безопасности движения пешеходов, установить правила движения для них. Сейчас они введены во всех странах мира, каждый пешеход от мала до велика обязан их знать. Повторите с детьми

Основные правила для пешеходов.

- Пешеходы должны двигаться вдоль проезжей части по тротуарам или пешеходным дорожкам.
- Идти только по правой стороне тротуара.
- Если вы встретили знакомого, то для того чтобы поговорить, отойдите с ним в сторону.
- Если вы идете со своими друзьями, то не загораживайте дорогу, выстроившись в шеренгу по 3-4 человека.
- Когда ждешь перехода, никогда не стой на краю тротуара.
- Переходить улицу нужно в местах, где есть пешеходная дорожка.
- Переходить дорогу нужно на зеленый свет светофора, только после того, когда убедился, что машины успели затормозить и остановиться.
- Не переходить проезжую часть улицы наискосок, а только строго прямо.
- Перед тем как переходить дорогу, нужно посмотреть налево, направо и убедившись, что транспорт достаточно далеко переходить дорогу.
- Маленьких детей при переходе улицы держат за руку.
- Двигаться по переходу нужно внимательно, не останавливаясь, не мешая другим пешеходам, придерживаясь правой стороны.
- Ожидать маршрутный транспорт нужно на специально оборудованных местах – остановках.

- Не расталкивайте прохожих, спеша к автобусу.
- Нельзя играть рядом с проезжей частью или на ней.
- Нельзя выходить на дорогу из-за стоящего транспорта или из-за кустов.
- Нельзя появляться внезапно перед близко идущим транспортом.
- Всегда помните, что от вашего поведения на улице зависит не только ваша жизнь, но и безопасность окружающих.

о Как называют людей, идущих вдоль улицы?

о Для кого предназначен тротуар?

о По какой стороне тротуара можно идти? Почему?

о Где пешеходы обязаны переходить улицу? Как?

о Почему нельзя переходить улицу наискосок?

о Где нужно ожидать маршрутный транспорт?

о Почему нельзя появляться внезапно перед близко идущим транспортом?

о Почему нельзя играть рядом с проезжей частью или на ней?

«Минутка» в детском саду

Правила поведения при сезонных изменениях погоды

В пасмурный дождливый день повышается опасность для водителей и пешеходов. В такую погоду водителям плохо видно пешеходов и пешеходам плохо видно, стоит или движется машина.

Во время дождя надо быть очень осторожным, так как дорога становится мокрой и скользкой, можно упасть. А машине трудно затормозить. Когда идет дождь поток воды по стеклу машины, забрызганные стекла грязью ухудшают видимость, поэтому водителю плохо видно людей и светофор. Да и зонты, большие капюшоны, закрывающие лицо, запотевшие очки, глубоко надвинутая шапка, слишком высокий воротник – все это сковывает движение и мешает пешеходам осматривать дорогу. Из-за этого можно не заметить приближающуюся машину.

Надо быть очень осторожным!

Внимательно осматривать, и не спеша переходить дорогу!

- Почему надо быть особенно осторожным, переходя дорогу в дождь?
- Почему в дождливую погоду водителю плохо видно дорогу и светофор?
- Почему в дождливую погоду водителю трудно затормозить?
- Что мешает пешеходам осматривать дорогу во время дождя?

«Минутка» в детском саду

Правила поведения при сезонных изменениях погоды

Внимание! Наступила зима...

Выпал снег и все вокруг изменилось. И деревья, и дома, и дороги. Все радуются приходу зимы. Можно поиграть в снежки, слепить снежную бабу, покататься на санках и лыжах.

Мороз и солнце – день чудесный! Но...

• Зимой существует опасность получить травму во время гололеда. Поэтому ступать нужно на всю стопу, идя мелкими шагами, не торопясь, ноги слегка расслабить в коленях.

• Дороги стали скользкими, нужно быть осторожными при их переходе – можно упасть.

- Водителю трудно остановить машину, а при резком торможении ее может занести на тротуар.

- Когда идет снег поднятые воротники, большие капюшоны, закрывающие лицо, запотевшие очки, глубоко надвинутая шапка, слишком высокий воротник – все это сковывают движение и мешают пешеходам осматривать дорогу. Из-за этого можно не заметить приближающуюся машину.

- Стекла машин залеплены снегом и водителю плохо видно пешеходов и светофор.

- Не играй в снежки на тротуарах и проезжей части улицы, дорогах.

- Не катайся на санках, лыжах и коньках на тротуарах, около дороги или на ней.

- Не цепляйся за бампер проезжающей мимо машины. От вашего поведения на улице зависит не только ваша жизнь, но и безопасность окружающих.

- о Какие меры предосторожности надо соблюдать при гололеде?

- о Почему водителю трудно остановить машину?

- о Где нужно играть, кататься на лыжах и санках?

- о Почему нельзя цепляться за бампер машины?

«Минутка» в детском саду

Мы и транспорт

Слово «транспорт» ввел в русский язык царь Петр первый. Когда он составлял в 1720 году первый российский Морской устав (правила для военных моряков), то назвал «транспортирами» корабли для перевозки грузов. Царь позаимствовал это слово из немецкого языка. А немцы давным-давно взяли его из латинского, на котором разговаривали древние римляне. Означало оно – «переносить», «перемещать». Слово быстро прижилось у нас, его уже никто не считает чужим. Правда, значение его со временем изменилось. Транспортom мы теперь называем не только грузовые корабли, но и другую технику для перевозки грузов и пассажиров.

Транспорт бывает водный, воздушный, наземный (железнодорожный, автомобильный). Легковые машины, автобусы, грузовики мы каждый день видим на улицах. И не просто видим – мы переходим через дороги, по которым они мчатся, ездим в них. Когда люди едут в транспорте – они называются пассажирами. Повторите с детьми

Основные правила для пассажиров.

- Ожидать маршрутный транспорт нужно на специально оборудованных местах – остановках.

- Когда ждешь транспорт не стой на самом краю тротуара: можно оступиться или зимой поскользнуться и попасть под колесо.

- Входить в общественный транспорт и выходить из него можно только после полной остановки.

- При посадке не следует ломиться в дверь. Нужно придерживаться очереди.

- Входить в транспорт удобнее в заднюю дверь, а выходить из передней.

- Во время движения двери трогать руками нельзя, пока их не откроет сам водитель.

- Войдя, не забывай о тех, кто идет после тебя, веди себя корректно и спокойно.

- Если ты сидишь – уступи место человеку старше тебя. Мальчики всегда уступают место девочкам.

- Не забывай, что вокруг стоят и сидят пассажиры. Не кричи, разговаривая с другом, не хохочи громко, не размахивай руками, не вставай на сиденье ногами, не жуй мороженое или пирожки – ты можешь запачкать окружающих.

- Во время движения не вставай с места и не передвигайся по салону автобуса. При резком повороте или внезапной остановке можно упасть и удариться.

- Не высовывай голову или руку из окна. Проходящий мимо транспорт может задеть тебя, что вызовет серьезную травму.

- Нельзя разговаривать и отвлекать водителя во время движения.

- Выйдя из автобуса, нужно дойти до пешеходного перехода и только там переходить улицу.

Спросите у детей:

- о Какие виды транспорта ты знаешь?

- о Почему нельзя стоять на краю тротуара, когда ожидаешь транспорт?

- о Где ожидают маршрутный транспорт?

- о Можно ли разговаривать с водителем во время движения?

- о Разрешено ли ходить по автобусу, когда он едет?

- о Почему нельзя становиться ногами на сиденье?

- о Можно ли в автобусе громко разговаривать, кричать, махать руками, есть мороженое?

- о Можно ли высовываться в окно или выставлять руку?

- о Можно ли трогать двери автобуса во время движения?

«Минутка» в детском саду

Перекресток

Перекресток – место, где пересекаются улицы. В зависимости от числа пересекающихся улиц и угла их пересечения перекрестки бывают: четырехсторонние (крестообразные и Х-образные), трехсторонние (Т-образные и У-образные), многосторонние(от которых отходит более 4-х улиц)

Каждый перекресток имеет свои границы; чтобы определить их, необходимо мысленно соединить углы домов, выходящих на перекресток. Часть улицы, расположенной между двумя перекрестками, называется **кварталом**.

Перекресток, который занимает большую территорию и где пересекаются или берут начало несколько улиц, называется **площадью**.

Перекрестки бывают регулируемые и нерегулируемые, то есть со светофором и без него.

В некоторых местах устанавливают и специальные светофоры для пешеходов. Загорается красная стоящая фигурка – стой. Загорелся идущий зеленый человечек – иди.

Нерегулируемые перекрестки надо переходить под знаком «пешеходный переход» по «зебре», по подземному (наземному) пешеходному переходу.

Если на перекрестке вдруг сломался светофор, движением начинает руководить сотрудник ГИБДД – регулировщик. У него в руках полосатый жезл, которым он подает команды. И даже когда светофор загорится, и водители, и пешеходы должны подчиняться только командам регулировщика. Пака он на

перекрестке, он – самый главный. Так предписывают правила дорожного движения.

Спросите у детей:

- Как называется место, где пересекаются улицы?
- Как называется место, где пересекаются и берут начало несколько улиц?
- Какие бывают перекрестки?
- Как переходить регулируемый перекресток?
- Как переходить нерегулируемый перекресток?
- Кто руководит нерегулируемым перекрестком?
- На светофоре горит зеленый свет, а регулировщик запрещает переход. Как ты поступишь?

«Минутка» в детском саду

Светофор

Светофор – лучший друг пешехода. С его помощью дорогу переходить гораздо легче и безопаснее. О том, что означают сигналы светофора, кратко и понятно написал поэт Сергей Михалков:

Если свет зажегся красный,

Значит, двигаться опасно.

Свет зеленый говорит:

«Проходите, путь открыт!»

Желтый свет – предупрежденье:

Жди сигнала для движенья.

Бывают светофоры и с одним «глазом» - желтым. Обычно он постоянно мигает. Ставят такие светофоры на тех улицах, где нет очень сильного движения транспорта. Этот светофор предупреждает водителей – здесь пешеходы могут переходить улицу. Правда, сам пешеход должен быть на этом переходе вдвойне осторожен – всякие у нас бывают водители, и не каждый снижает скорость перед таким светофором.

В некоторых местах устанавливают и специальные светофоры для пешеходов. Загорается красная стоящая фигурка – стой. Загорелся идущий зеленый человечек – иди.

Если на перекрестке вдруг сломался светофор, движением начинает руководить сотрудник ГИБДД – регулировщик. У него в руках полосатый жезл, которым он подает команды. И даже когда светофор загорится, и водители, и пешеходы должны подчиняться только командам регулировщика. Пака он на перекрестке, он – самый главный. Так предписывают правила дорожного движения.

- Как называется прибор, регулирующий движение на улице?
- О чем говорит красный сигнал светофора? Желтый? Зеленый?
- Чем опасна дорога, где стоит светофор с одним (желтым) «глазом»?
- Что вы знаете о специальном светофоре для пешеходов?
- Кто регулирует движение, если светофор не работает?

«Минутка» в детском саду

Пешеходный переход

Пешеходный переход - это дорожная разметка для пешеходов. Его обозначают на асфальте белыми широкими полосками, которые идут поперек дороги. Эти полоски называют «зеброй».

Дороги, с интенсивным движением транспорта, нужно переходить по подземному переходу.

- Переходить дорогу надо только по пешеходному переходу и только на зеленый свет светофора.

- Ни в коем случае не переходить улицу на красный свет, даже если кажется, что машин поблизости нет.

- Когда зажегся зеленый свет, сначала посмотри – все ли машины успели затормозить и остановиться. А потом только переходи улицу.

- Не выбегай на мостовую – улицу надо переходить спокойно. И лучше это делать вместе с группой других пешеходов.

- Перед тем как переходить дорогу, нужно посмотреть налево, направо и убедившись, что транспорт достаточно далеко переходить дорогу.

- Маленьких детей при переходе улицы держат за руку.

- Двигаться по переходу нужно внимательно, не останавливаясь, не мешая другим пешеходам, придерживаясь правой стороны.

- Всегда помните, что от вашего поведения на улице зависит не только ваша жизнь, но и безопасность окружающих.

о Где пешеходы должны переходить улицу?

о Как называется место, где можно переходить улицу?

о Как нужно двигаться по пешеходному переходу?

о На какой сигнал светофора надо переходить улицу?

о Можно ли переходить улицу на красный свет, если рядом нет машин?